

EXTRACTION (type B)

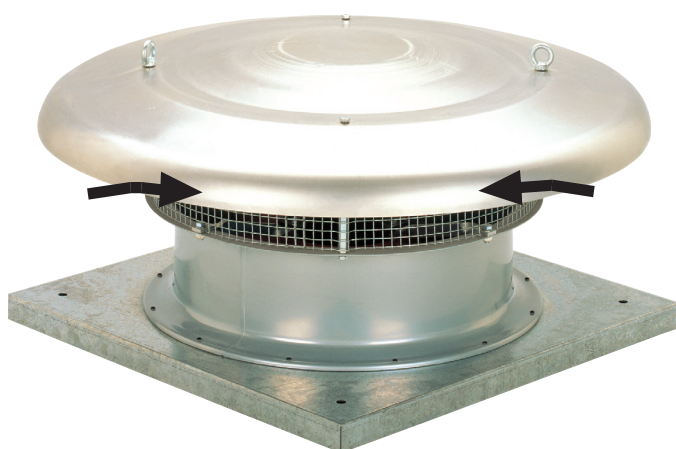

INSUFFLATION (type A)

Ventilateurs hélicoïdes de toiture pour l'extraction (B) ou le soufflage (A), avec roue à équilibrage dynamique, moyeu central en aluminium, hélice en plastique + fibre de verre, capot en aluminium, base en acier galvanisé, carter en acier avec traitement anticorrosion (1), moteur IP65 (2), classe F (3), avec protection thermique (4), et roulements à billes lubrifiés à vie.

(1) Modèles Ø 315 à 710 avec finition KTL, modèles Ø 800 à 1000 avec finition peinture électrostatique.

(2) Modèles Ø 800, 900 et 1000 : IP55.

(3) Température ambiante de fonctionnement : de -40°C à +70°C, sauf pour les modèles Ø 800 à 1000 (de -30°C à +40°C).

(4) Modèles Ø 800, 900 et 1000 : sans protection thermique.

Moteurs

Disponibles en 4, 6, 8 ou 4/8 pôles, selon les versions.

Variables en tension en tension, sauf pour les modèles /4-560, /4-630, 710, 800, 900 et 1000.

Tous les modèles triphasés 1 vitesse sont variables par variateurs de fréquence.

Tension d'alimentation :

Monophasé : 230V-50Hz

Triphasé : 400V-50Hz

(Voir le tableau des caractéristiques pour plus de détails).

Applications

Ventilation des process industriels, installations agricoles, piscines et centres de données.

Versions ATEX

Sur demande, versions antidéflagrantes conformes à la directive ATEX pour les modèles triphasés fonctionnant à des températures comprises entre -20°C et +40°C. Moteurs IP55, classe F.

- ATEX antidéflagrant - Gaz uniquement pour les modèles 800 à 1000.

⊕ II 2G Ex d IIB T4

⊕ II 2G Ex d IIB+H2 T4 (avec moteur Ex d IIC T4)

Dans la version ATEX standard, les moteurs antidéflagrants sont fournis sans protection thermique. Pour l'utilisation avec un convertisseur de fréquence, demander des moteurs antidéflagrants avec une protection thermique de type PTC.

- ATEX Sécurité accrue - Gaz

⊕ II 2G Ex e II T3

- ATEX - Poussière

Uniquement pour les modèles 800 à 1000.

Particules inflammables en suspension et poussières non conductrices :

⊕ II 3D Ex tc IIIB T125°C

Poussière conductrice :

⊕ II 3D Ex tc IIIC T125°C (avec moteur IP65)



Facilité d'installation
Supports facilitant la manutention.

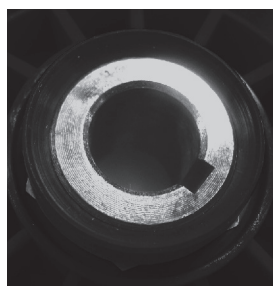

Douille en acier de haute qualité
Assurant une longue longévité.

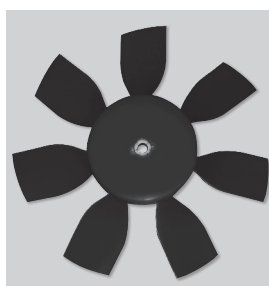

Hélice équilibrée dynamiquement
Selon la norme ISO 1940, pour réduire le bruit et éviter les vibrations.



Grillage anti-volatile

Applications spécifiques



Versions



Installations agricoles



Piscines



Centres de données

Dans la version ATEX standard, les moteurs ATEX anti-poussière sont fournis sans protection thermique. Pour une utilisation avec un convertisseur de fréquence, demandez des moteurs ATEX pour la poussière

avec une protection thermique de type PTC. Pour sélectionner les modèles HCTT ATEX, veuillez-vous référer au logiciel de sélection des produits EASYVENT. Les données électriques

des modèles ATEX peuvent différer des données fournies dans les tableaux de caractéristiques. Consulter la disponibilité pour les autres versions de moteurs ATEX.

CARACTERISTIQUES TECHNIQUES - EXTRACTION

Avant d'installer le ventilateur vérifiez que les valeurs indiquées sur la plaque signalétique du moteur sont compatibles avec celles du réseau d'alimentation électrique.

Modèle	Vitesse (tr/mn)	Puissance absorbée maxi. (W)	Intensité absorbée maxi. (A)		Débit maxi. (m³/h)		Niveau de pression sonore à 1,5m* (dB(A))		Poids (kg)	Régulateur de tension		Variateur de vitesse possible		Coffrets pour moteurs 2 vitesses
			à 230 V	à 400 V	Grande vitesse	Petite vitesse***	Aspiration	Soufflage		REB	RMB/T****	VFTM****	VFKB****	
MONOPHASE 4 pôles														
HCTB/4-315-B	1300	100	0,59	-	1.930	-	59	58	14,4	REB-1	RMB-1,5	-	-	-
HCTB/4-355-B	1225	200	0,96	-	2.680	-	56	55	15,8	REB-1	RMB-1,5	-	-	-
HCTB/4-400-B	1290	340	1,64	-	3.700	-	59	58	16,5	REB-2,5	RMB-3,5	-	-	-
HCTB/4-450-B	1290	480	2,30	-	5.600	-	62	61	23,5	REB-2,5	RMB-3,5	-	-	-
HCTB/4-500-B	1290	650	3,00	-	7.100	-	69	67	25,4	REB-5	RMB-3,5	-	-	-
HCTB/4-560-B	1200	980	4,90	-	9.820	-	73	69	40,0	-	-	-	-	-
HCTB/4-630-B	1290	1700	7,60	-	13.000	-	74	70	42,6	-	-	-	-	-
MONOPHASE 6 pôles														
HCTB/6-450-B	835	220	1,15	-	3.900	-	53	52	23,5	REB-1	RMB-1,5	-	-	-
HCTB/6-500-B	840	290	1,60	-	4.600	-	56	54	25,4	REB-2,5	RMB-3,5	-	-	-
HCTB/6-560-B	900	420	2,40	-	6.850	-	60	58	40,0	REB-5	RMB-3,5	-	-	-
HCTB/6-630-B	800	510	2,56	-	8.400	-	64	61	42,6	REB-5	RMB-3,5	-	-	-
TRIPHASE 4 pôles														
HCTT/4-315-B	1300	150	-	0,34	1.930	1.500	59	58	14,4	-	RMT-1,5	VFTM TRI-0,37	VFKB-45	-
HCTT/4-355-B	1260	200	-	0,46	2.680	2.000	56	55	15,8	-	RMT-1,5	VFTM TRI-0,37	VFKB-45	-
HCTT/4-400-B	1350	300	-	0,80	3.700	2.900	59	58	16,5	-	RMT-1,5	VFTM TRI-0,37	VFKB-45	-
HCTT/4-450-B	1230	500	-	1,00	5.600	4.500	63	61	23,5	-	RMT-1,5	VFTM TRI-0,37	VFKB-45	-
HCTT/4-500-B	1350	660	-	1,60	7.100	5.850	69	67	25,4	-	RMT-2,5	VFTM TRI-0,55	VFKB-45	-
HCTT/4-560-B	1320	1210	-	2,30	9.820	7.600	73	69	40,0	-	-	VFTM TRI-1,1	VFKB-45	-
HCTT/4-630-B	1290	1600	-	3,20	13.000	-	74	70	42,6	-	-	VFTM TRI-1,5	VFKB-45	-
HCTT/4-710-B	1300	2200	-	4,00	18.400	-	82	80	60,0	-	-	VFTM TRI-1,5	VFKB-45	-
HCTT/4-800-B	1400	3 kW**	-	7,30	23.800	-	89	86	67,0	-	-	VFTM TRI-4	VFKB-48	-
HCTT/4-900-B	1400	4 kW**	-	9,50	30.000	-	92	89	77,0	-	-	VFTM TRI-5,5	-	-
HCTT/4-1000-B	1450	5,5 kW**	-	12,00	38.500	-	93	90	123,0	-	-	VFTM TRI-5,5	-	-
TRIPHASE 4/8 pôles														
HCTT/4/8-400-B	1300/700	250/150	-	0,55/0,35	3.700	1.850	59	58	18,6	-	-	-	-	-
HCTT/4/8-450-B	1360/700	400/170	-	0,80/0,50	5.600	2.800	63	61	26	-	-	-	-	DEMZ 0,55/1 DH
HCTT/4/8-500-B	1370/700	550/230	-	1,2/0,8	7.100	3.550	69	67	28	-	-	-	-	DEMZ 1/1,3 DH
HCTT/4/8-560-B	1300/700	1100/300	-	2/1	9.820	4.910	73	69	60	-	-	-	-	DEMZ 1/2,3 DH
HCTT/4/8-630-B	1400/720	1300/400	-	2,5/1,7	13.000	6.500	74	70	65	-	-	-	-	-
HCTT/4/8-710-B	1300/670	2200/500	-	4,00/1,5	18.400	9.200	82	80	80	-	-	-	-	-
HCTT/4/8-800-B	1430/720	3/0,65 kW**	-	6,8/2,5	23.800	11.900	89	86	85	-	-	-	-	DEMZ 3,1/7,6 DH
HCTT/4/8-900-B	1455/730	4/0,75 kW**	-	8,9/3,2	30.000	15.000	92	89	90	-	-	-	-	DEMZ 4,2/10 DH
HCTT/4/8-1000-B	1425/715	5,5/1,1 kW**	-	11/3,7	38.500	19.250	93	90	125	-	-	-	-	DEMZ 4,2/13 DH
TRIPHASE 6 pôles														
HCTT/6-450-B	835	190	-	0,48	3.900	3.000	53	52	23,5	-	RMT-1,5	VFTM TRI-0,37	VFKB-45	-
HCTT/6-500-B	830	250	-	0,57	4.600	3.500	56	54	25,4	-	RMT-1,5	VFTM TRI-0,37	VFKB-45	-
HCTT/6-560-B	850	410	-	0,93	6.850	5.400	60	58	40,0	-	RMT-1,5	VFTM TRI-0,37	VFKB-45	-
HCTT/6-630-B	810	600	-	1,18	8.400	6.400	64	61	42,6	-	RMT-1,5	VFTM TRI-0,37	VFKB-45	-
HCTT/6-710-B	900	1100	-	3,30	12.700	-	72	70	54,0	-	RMT-5	VFTM TRI-1,5	VFKB-45	-
HCTT/6-800-B	930	0,75 kW**	-	2,50	15.800	-	79	76	57,0	-	-	VFTM TRI-1,1	VFKB-45	-
HCTT/6-900-B	930	1,1 kW**	-	3,50	20.000	-	82	79	67,0	-	-	VFTM TRI-1,5	VFKB-45	-
HCTT/6-1000-B	930	1,5 kW**	-	4,50	24.700	-	83	80	108,0	-	-	VFTM TRI-2,2	VFKB-48	-
TRIPHASE 8 pôles														
HCTT/8-710-B	670	370	-	1,20	9.500	-	64	62	52,0	-	-	VFTM TRI-0,37	VFKB-45	-
HCTT/8-800-B	700	370	-	1,90	11.900	-	71	68	57,0	-	-	VFTM TRI-0,75	VFKB-45	-
HCTT/8-900-B	700	550	-	2,30	15.000	-	74	71	67,0	-	-	VFTM TRI-1,1	VFKB-45	-
HCTT/8-1000-B	700	750	-	2,80	18.600	-	75	72	108,0	-	-	VFTM TRI-1,1	VFKB-45	-

* Pression sonore mesurée en champ libre.

** Puissance nominal du moteur.

*** Petite vitesse au travers du commutateur étoile/triangle.

**** Les variateurs auto-transfo triphasés (RMT) et les variateurs de fréquence (VFKB/VFTM) s'utilisent en 400V.

CARACTERISTIQUES TECHNIQUES – INSUFFLATION

Avant d'installer le ventilateur vérifiez que les valeurs indiquées sur la plaque signalétique du moteur sont compatibles avec celles du réseau d'alimentation électrique.

Modèle	Vitesse (tr/mn)	Puissance absorbée maxi. (W)	Intensité absorbée maxi. (A)		Débit maxi. (m³/h)		Niveau de pression sonore à 1,5m * (dB(A))		Poids (kg)	Régulateur de tension		Variateur de vitesse possible*		Coffrets pour moteurs 2 vitesses
			à 230 V	à 400 V	Grande vitesse	Petite vitesse***	Aspiration	Soufflage		REB	RMB/T****	VFTM****	VFKB****	
MONOPHASE 4 pôles														
HCTB/4-315-A	1300	100	0,54	-	2.150	-	58	64	14,4	REB-1	RMB-1,5	-	-	-
HCTB/4-355-A	1225	200	0,96	-	3.250	-	59	61	15,8	REB-1	RMB-1,5	-	-	-
HCTB/4-400-A	1200	340	1,64	-	4.720	-	64	68	16,5	REB-2,5	RMB-3,5	-	-	-
HCTB/4-450-A	1290	480	2,30	-	6.670	-	68	73	23,5	REB-2,5	RMB-3,5	-	-	-
HCTB/4-500-A	1290	650	3,10	-	8.440	-	72	76	25,4	REB-5	RMB-3,5	-	-	-
HCTB/4-560-A	1250	980	4,90	-	11.400	-	75	80	40,0	-	-	-	-	-
HCTB/4-630-A	1200	1700	7,60	-	15.300	-	79	84	42,6	-	-	-	-	-
MONOPHASE 6 pôles														
HCTB/6-450-A	835	220	1,10	-	4.400	-	56	60	23,5	REB-1	RMB-1,5	-	-	-
HCTB/6-500-A	840	290	1,50	-	5.500	-	60	63	25,4	REB-2,5	RMB-1,5	-	-	-
HCTB/6-560-A	900	420	2,30	-	7.900	-	64	68	40,0	REB-2,5	RMB-3,5	-	-	-
HCTB/6-630-A	900	510	2,50	-	9.900	-	66	70	42,6	REB-5	RMB-3,5	-	-	-
TRIPHASE 4 pôles														
HCTT/4-315-A	1360	150	-	0,34	2.150	1.820	58	64	14,4	-	RMT-1,5	VFTM TRI-0,37	VFKB-45	-
HCTT/4-355-A	1350	200	-	0,46	3.250	2.520	59	61	15,8	-	RMT-1,5	VFTM TRI-0,37	VFKB-45	-
HCTT/4-400-A	1380	300	-	0,80	4.720	3.900	64	68	16,5	-	RMT-1,5	VFTM TRI-0,37	VFKB-45	-
HCTT/4-450-A	1350	500	-	0,95	6.670	5.250	68	71	23,5	-	RMT-1,5	VFTM TRI-0,37	VFKB-45	-
HCTT/4-500-A	1380	660	-	1,60	8.440	7.000	72	76	25,4	-	RMT-2,5	VFTM TRI-0,55	VFKB-45	-
HCTT/4-560-A	1380	1210	-	2,30	11.400	9.800	75	80	40,0	-	-	VFTM TRI-1,1	VFKB-45	-
HCTT/4-630-A	1360	1600	-	3,00	15.300	-	79	84	42,6	-	-	VFTM TRI-1,5	VFKB-45	-
HCTT/4-710-A	1300	2200	-	4,00	20.500	-	80	85	60,0	-	-	VFTM TRI-1,5	VFKB-45	-
HCTT/4-800-A	1400	3 kW**	-	7,30	26.600	-	85	90	67,0	-	-	VFTM TRI-4	VFKB-48	-
HCTT/4-900-A	1400	4 kW**	-	9,50	35.900	-	88	94	77,0	-	-	VFTM TRI-5,5	-	-
HCTT/4-1000-A	1400	5,5 kW**	-	12,00	44.900	-	89	95	123,0	-	-	VFTM TRI-5,5	-	-
TRIPHASE 4/8 pôles														
HCTT/4/8-400-A	1300/700	250/150	-	0,55/035	4.720	2.360	59	58	18,6	-	-	-	-	-
HCTT/4/8-450-A	1360/700	400/170	-	0,80/0,50	6.670	3.335	63	61	26	-	-	-	-	DEMZ 0,55/1 DH
HCTT/4/8-500-A	1370/700	550/230	-	1,2/0,8	8.440	4.220	69	67	28	-	-	-	-	DEMZ 1/1,3 DH
HCTT/4/8-560-A	1300/700	1100/300	-	2/1	11.400	5.700	73	69	60	-	-	-	-	DEMZ 1/2,3 DH
HCTT/4/8-630-A	1400/720	1300/400	-	2,5/1,7	15.300	7.650	74	70	65	-	-	-	-	-
HCTT/4/8-710-A	1300/670	2200/500	-	4,00/1,5	20.500	10.250	82	80	80	-	-	-	-	-
HCTT/4/8-800-A	1430/720	3/0,65 kW**	-	6,8/2,5	26.600	13.300	89	86	85	-	-	-	-	DEMZ 3,1/7,6 DH
HCTT/4/8-900-A	1455/730	4/0,75 kW**	-	8,9/3,2	35.900	17.950	92	89	90	-	-	-	-	DEMZ 4,2/10 DH
HCTT/4/8-1000-A	1425/715	5,5/1,1 kW**	-	11/3,7	44.900	22.450	93	90	125	-	-	-	-	DEMZ 4,2/13 DH
TRIPHASE 6 pôles														
HCTT/6-450-A	835	190	-	0,48	4.400	3.600	56	60	23,5	-	RMT-1,5	VFTM TRI-0,37	VFKB-45	-
HCTT/6-500-A	830	250	-	0,57	5.500	4.500	60	63	25,4	-	RMT-1,5	VFTM TRI-0,37	VFKB-45	-
HCTT/6-560-A	850	410	-	0,93	7.900	6.700	64	68	40,0	-	RMT-1,5	VFTM TRI-0,37	VFKB-45	-
HCTT/6-630-A	810	600	-	1,18	9.900	7.800	66	70	42,6	-	RMT-1,5	VFTM TRI-0,37	VFKB-45	-
HCTT/6-710-A	900	1100	-	3,30	14.200	-	69	75	54,0	-	-	VFTM TRI-1,5	VFKB-45	-
HCTT/6-800-A	930	0,75 kW**	-	2,50	17.700	-	75	80	57,0	-	-	VFTM TRI-1,1	VFKB-45	-
HCTT/6-900-A	930	1,1 kW**	-	3,50	23.800	-	78	84	67,0	-	-	VFTM TRI-1,5	VFKB-45	-
HCTT/6-1000-A	930	1,5 kW**	-	4,50	28.800	-	79	85	108,0	-	-	VFTM TRI-2,2	VFKB-48	-
TRIPHASE 8 pôles														
HCTT/8-710-A	670	370	-	1,20	10.600	-	61	67	52,0	-	-	VFTM TRI-0,37	VFKB-45	-
HCTT/8-800-A	700	0,37 kW**	-	1,90	13.300	-	67	72	57,0	-	-	VFTM TRI-0,75	VFKB-45	-
HCTT/8-900-A	700	0,55 kW**	-	2,30	18.000	-	70	76	67,0	-	-	VFTM TRI-1,1	VFKB-45	-
HCTT/8-1000-A	700	0,75 kW**	-	2,80	21.700	-	71	77	105,0	-	-	VFTM TRI-1,1	VFKB-45	-

* Pression sonore mesurée en champ libre.

** Puissance nominale du moteur.

*** Petite vitesse au travers du commutateur étoile/triangle.

**** Les variateurs auto-transfo triphasés (RMT) et les variateurs de fréquence (VFKB/VFTM) s'utilisent en 400V.

COURBES CARACTERISTIQUES - EXTRACTION (type B)

- q_v : Débit en m^3/h et m^3/s .
- p_{sf} : Pression statique en mmCE et Pa.
- Air sec normal à 20°C et 760 mmHg.
- Essais aérauliques selon les Normes ISO 5801 et AMCA 210-99.

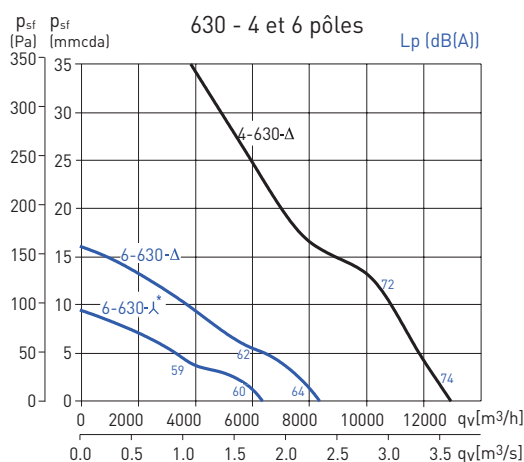
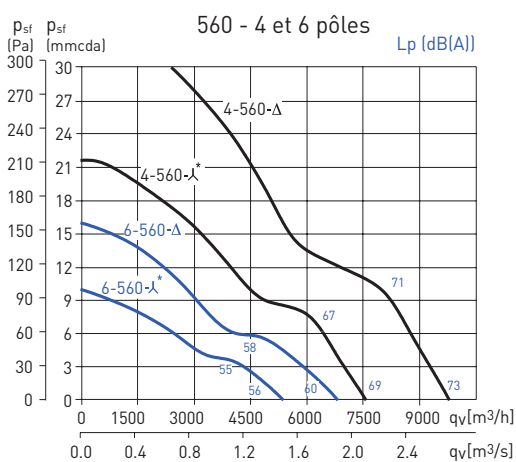
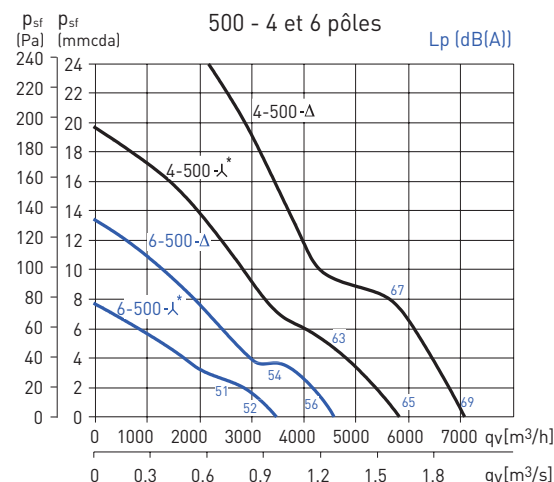
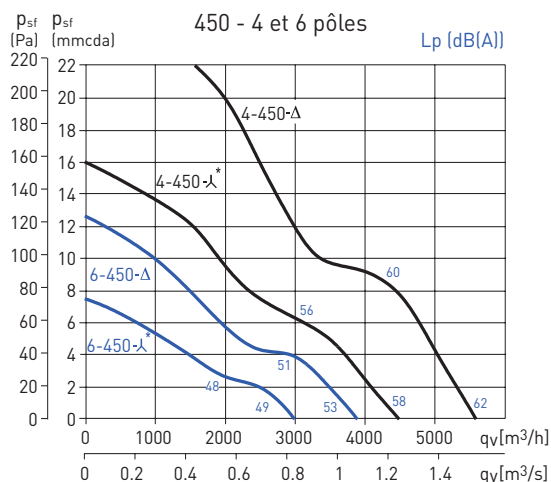
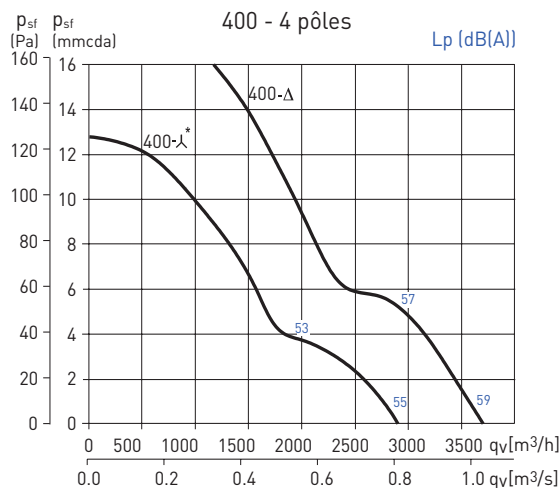
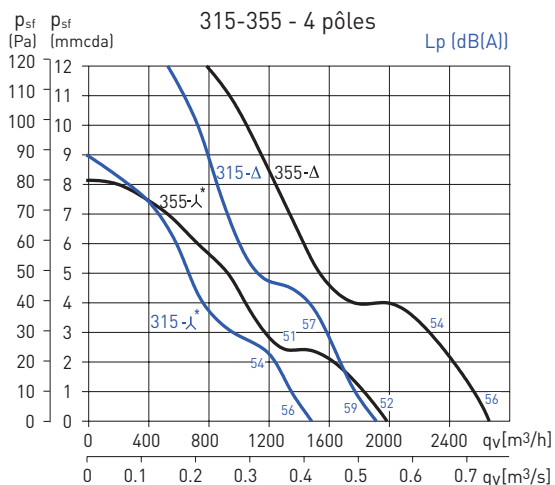

* Petite vitesse: uniquement en triphasée.

Les données concernant le bruit correspondent à la pression sonore à 1,5 m, à l'aspiration et en champ libre.

COURBES CARACTERISTIQUES - EXTRACTION (type B)

- q_v : Débit en m^3/h et m^3/s .
- p_{sf} : Pression statique en mmCE et Pa.
- Air sec normal à 20°C et 760 mmHg.
- Essais aérauliques selon les Normes ISO 5801 et AMCA 210-99.

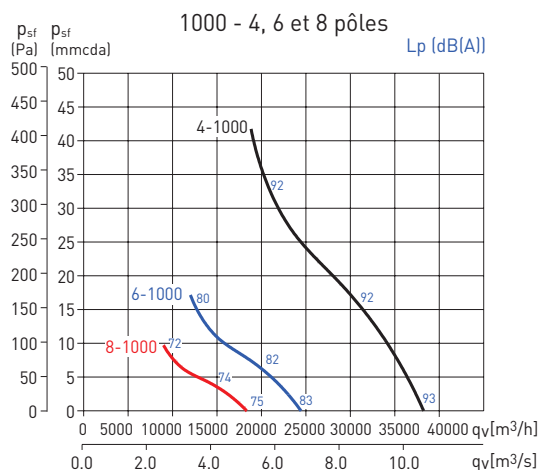
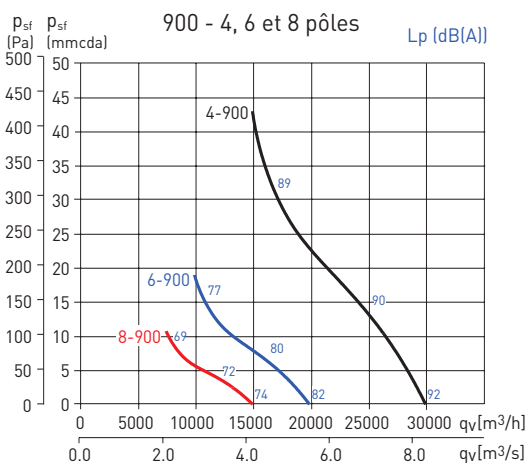
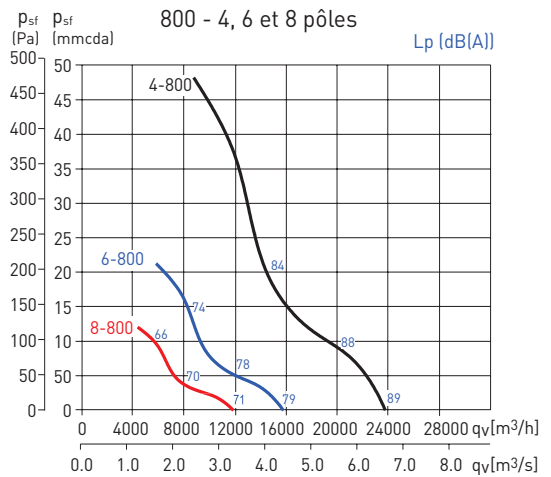
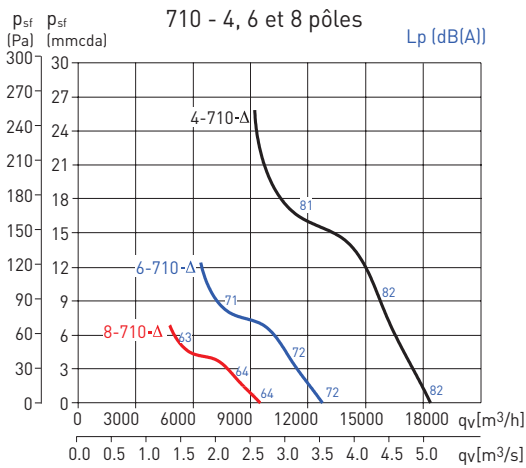

* Petite vitesse: uniquement en triphasée.

Les données concernant le bruit correspondent à la pression sonore à 1,5 m, à l'aspiration et en champ libre.

COURBES CARACTERISTIQUES - INSUFFLATION (type A)

- q_v : Débit en m^3/h et m^3/s .
- p_{sf} : Pression statique en mmCE et Pa.
- Air sec normal à 20°C et 760 mmHg.
- Essais aérauliques selon les Normes ISO 5801 et AMCA 210-99.

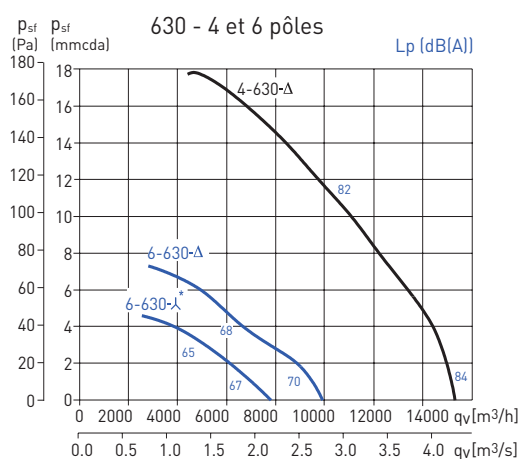
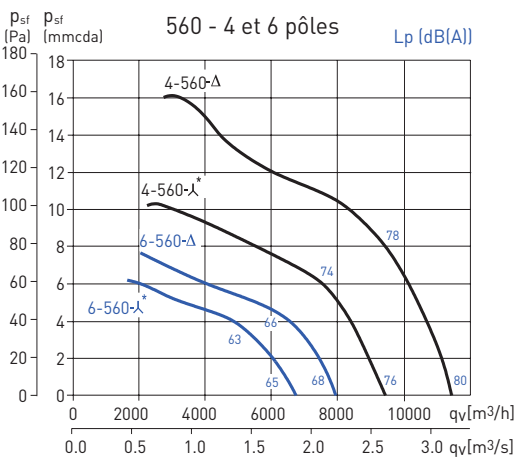
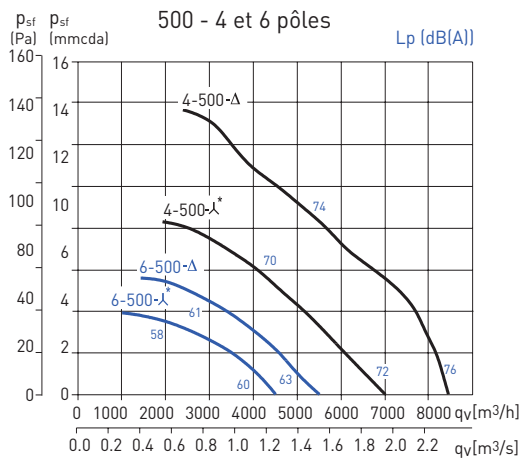
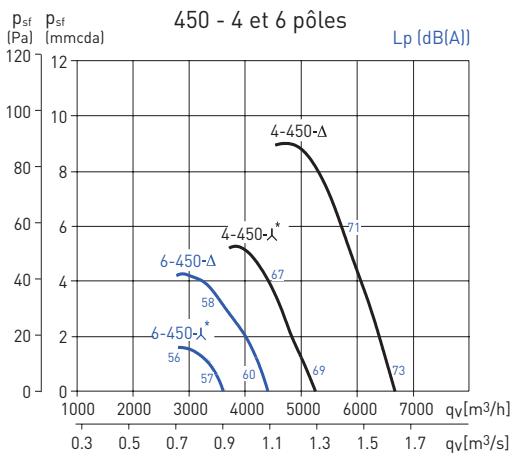
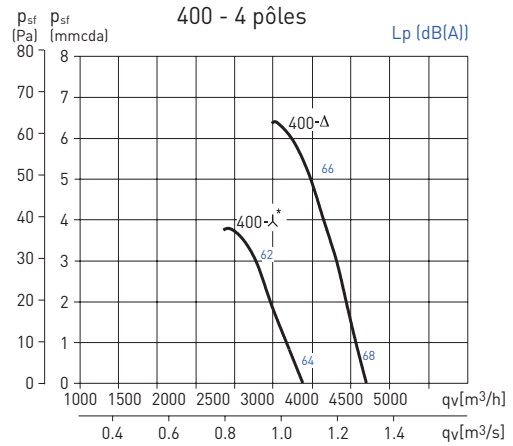
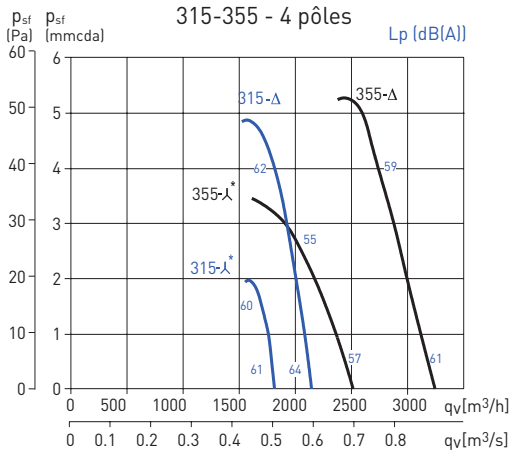

* Petite vitesse: uniquement en triphasée.

Les données concernant le bruit correspondent à la pression sonore à 1,5 m, à l'aspiration et en champ libre.

COURBES CARACTERISTIQUES - INSUFFLATION (type A)

- q_v : Débit en m^3/h et m^3/s .
- p_{sf} : Pression statique en mmCE et Pa.
- Air sec normal à 20°C et 760 mmHg.
- Essais aérauliques selon les Normes ISO 5801 et AMCA 210-99.

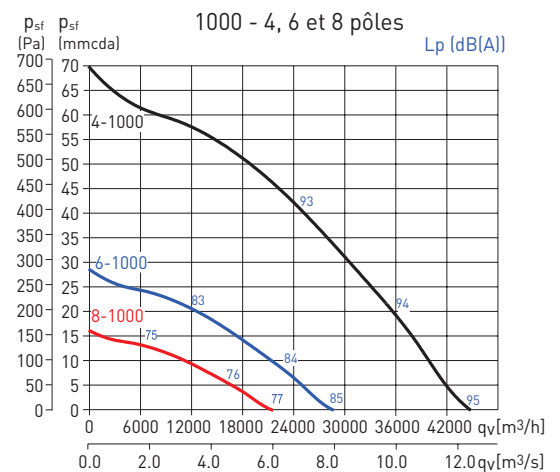
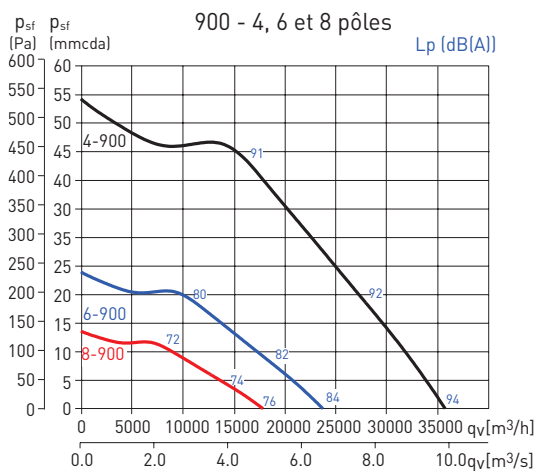
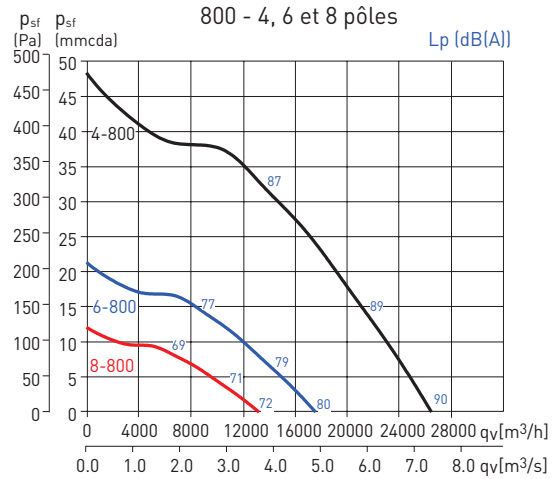
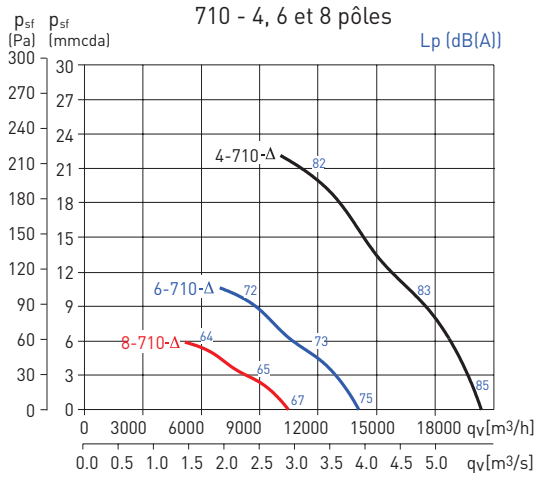

* Petite vitesse: uniquement en triphasée.

Les données concernant le bruit correspondent à la pression sonore à 1,5 m, à l'aspiration et en champ libre.

CARACTERISTIQUES ACOUSTIQUES

Spectre de puissance sonore: Pour obtenir le niveau du spectre de puissance, appliquer la correction indiquée dans le tableau ci-dessous:

EXTRACTION		63	125	250	500	1000	2000	4000	8000	
4 pôles	315	Aspiration	41	57	51	73	64	63	58	51
		Soufflage	41	53	54	72	62	60	56	50
	355	Aspiration	45	56	56	60	65	66	63	56
		Soufflage	46	56	63	61	63	64	61	54
	400	Aspiration	50	59	58	65	66	69	68	59
		Soufflage	51	60	63	65	65	66	66	57
	450	Aspiration	52	60	60	67	72	71	69	61
		Soufflage	52	63	64	68	70	70	68	61
	500	Aspiration	55	64	71	74	80	79	74	66
		Soufflage	55	65	72	74	76	75	71	64
	560	Aspiration	57	65	75	81	82	81	76	69
		Soufflage	57	69	73	76	78	78	75	67
	630	Aspiration	63	70	72	79	83	83	81	73
		Soufflage	62	73	75	77	80	78	76	71
	710	Aspiration	71	82	90	89	93	89	82	73
		Soufflage	72	86	89	87	89	86	80	72
	800	Aspiration	76	91	96	99	99	95	87	79
		Soufflage	77	93	95	94	94	92	86	77
	900	Aspiration	77	94	98	102	102	98	91	83
		Soufflage	77	96	98	97	97	95	89	80
1000	Aspiration	76	93	97	103	103	101	94	86	
	Soufflage	78	94	96	97	100	99	93	85	

INSUFFLATION		63	125	250	500	1000	2000	4000	8000	
4 pôles	315	Soufflage	39	61	62	77	68	66	58	52
		Aspiration	38	59	65	69	65	60	55	50
	355	Soufflage	41	61	64	69	72	71	64	56
		Aspiration	40	62	66	67	69	66	61	52
	400	Soufflage	47	67	71	75	78	76	69	59
		Aspiration	46	66	68	72	74	71	65	54
	450	Soufflage	50	71	75	79	82	79	72	64
		Aspiration	47	72	72	77	78	73	67	59
	500	Soufflage	57	75	80	84	86	83	76	68
		Aspiration	56	74	79	81	82	78	71	65
	560	Soufflage	58	85	84	87	90	87	79	71
		Aspiration	58	80	84	82	85	82	75	66
	630	Soufflage	63	86	90	91	94	91	83	73
		Aspiration	64	83	89	87	88	85	77	68
	710	Soufflage	73	89	92	93	96	92	84	76
		Aspiration	71	88	89	87	88	85	78	70
	800	Soufflage	73	89	95	100	100	97	91	84
		Aspiration	70	91	94	94	93	90	83	75
	900	Soufflage	85	93	99	104	104	101	95	88
		Aspiration	73	95	97	97	96	94	88	80
1000	Soufflage	78	92	99	104	105	104	98	90	
	Aspiration	72	94	95	97	99	97	91	83	

EXTRACTION		63	125	250	500	1000	2000	4000	8000	
6 pôles	450	Aspiration	42	48	54	58	62	64	58	50
		Soufflage	44	50	56	58	60	61	57	49
	500	Aspiration	45	52	57	60	65	66	62	53
		Soufflage	46	53	59	61	63	63	59	52
	560	Aspiration	48	56	62	64	70	70	65	57
		Soufflage	49	59	63	64	66	67	63	55
	630	Aspiration	51	57	65	68	73	74	70	60
		Soufflage	53	61	66	67	69	70	68	59
	710	Aspiration	61	72	80	79	83	79	72	63
		Soufflage	62	76	79	77	79	76	70	62
	800	Aspiration	66	81	86	89	89	85	77	69
		Soufflage	67	83	85	84	84	82	76	67
900	Aspiration	67	84	88	92	92	88	81	73	
	Soufflage	67	86	88	87	87	85	79	70	
1000	Aspiration	66	83	87	93	93	91	84	76	
	Soufflage	68	84	86	87	90	89	83	75	

INSUFFLATION		63	125	250	500	1000	2000	4000	8000	
6 pôles	450	Soufflage	49	60	65	67	70	67	60	52
		Aspiration	44	58	66	65	65	62	55	47
	500	Soufflage	54	65	69	71	74	71	62	54
		Aspiration	52	63	68	69	69	66	59	50
	560	Soufflage	56	70	74	75	78	75	67	59
		Aspiration	54	70	72	71	73	70	63	54
	630	Soufflage	59	73	78	77	80	77	68	59
		Aspiration	57	72	76	73	75	72	64	54
	710	Soufflage	63	79	82	83	86	82	74	66
		Aspiration	60	77	78	76	77	74	67	59
	800	Soufflage	63	79	85	90	90	87	81	74
		Aspiration	60	81	84	84	83	80	73	65
900	Soufflage	75	83	89	94	94	91	85	78	
	Aspiration	63	85	87	87	86	84	78	70	
1000	Soufflage	68	82	89	94	95	94	88	80	
	Aspiration	62	84	85	87	89	87	81	73	

EXTRACTION		63	125	250	500	1000	2000	4000	8000	
8 pôles	710	Aspiration	53	64	72	71	75	71	64	55
		Soufflage	54	68	71	69	71	68	62	54
	800	Aspiration	58	73	78	81	81	77	69	61
		Soufflage	59	75	77	76	76	74	68	59
	900	Aspiration	59	76	80	84	84	80	73	65
		Soufflage	59	78	80	79	79	77	71	62
	1000	Aspiration	58	75	79	85	85	83	76	68
		Soufflage	60	76	78	79	82	81	75	67

INSUFFLATION		63	125	250	500	1000	2000	4000	8000	
8 pôles	710	Soufflage	55	71	74	75	78	74	66	58
		Aspiration	52	69	70	68	69	66	59	51
	800	Soufflage	55	71	77	82	82	79	73	66
		Aspiration	52	73	76	76	75	72	65	57
	900	Soufflage	67	75	81	86	86	83	77	70
		Aspiration	55	77	79	79	78	76	70	62
	1000	Soufflage	60	74	81	86	87	86	80	72
		Aspiration	54	76	77	79	81	79	73	65

DIMENSIONS (mm)

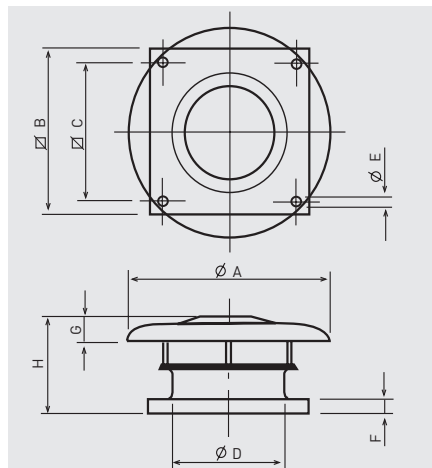

Modèle	Ø A	Ø B	Ø C	Ø D	Ø E	F	G	H
315	640	560	450	315	12	40	70	352
355	760	630	535	355	12	40	80	372
400	760	630	535	400	12	40	80	372
450	895	710	590	450	14	40	110	416
500	895	710	590	500	14	40	110	436
560	1150	905	750	560	14	50	165	508
630	1150	905	750	630	14	50	165	508
710	1350	1100	840	710	14	50	200	549
800	1350	1100	840	800	14	50	200	729
900	1580	1250	950	900	14	50	200	763
1000	1580	1250	950	1000	14	50	200	763

ACCESSOIRES DE MONTAGE

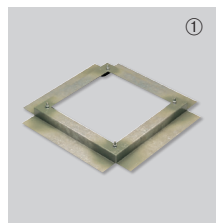

①

JMS Cadre de scellement

- Pour montage de la tourelle sur une souche maçonnée.
- Fourni avec joint d'étanchéité et visserie.

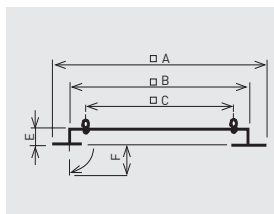

Modèle	Ø A	Ø B	Ø C	E	F
JMS-560	725	545	450	50	70
JMS-630	795	615	535	50	70
JMS-710	875	695	590	50	70
JMS-905	1065	885	750	60	70
JMS-1100	1260	1080	840	60	70
JMS-1250	1410	1230	950	60	70

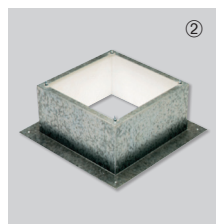

②

JBS

Souche isolée

- Pour montage de la tourelle quand aucune souche maçonnée n'est prévue.
- A monter sur terrasse horizontale.
- Isolation interne pour éviter la condensation.
- Fourni avec joint d'étanchéité et visserie.

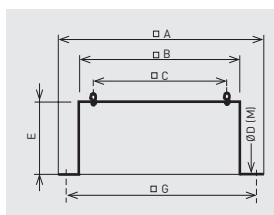

Modèle	Ø A	Ø B	Ø C	Ø D (M)	E	Ø G
JBS-560	725	544	450	11 (M10)	300	635
JBS-630	795	614	535	11 (M10)	300	705
JBS-710	875	694	590	16 (M10)	300	785
JBS-905	1065	884	750	16 (M10)	400	975
JBS-1100	1260	1079	840	16 (M10)	400	1170
JBS-1250	1410	1230	950	16 (M10)	300	1320



④

JPA

Plaque d'adaptation

- Utilisée pour le montage des accessoires (JCA, JBR, JAE) sur la tourelle.
- Elle permet de démonter la tourelle de son support sans qu'il soit nécessaire de démonter le conduit.

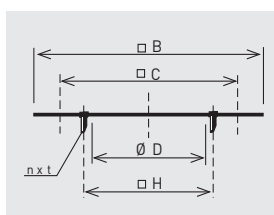

Modèle	Ø B	Ø C	Ø D	n x t	Ø H
JPA-560	544	450	358	8xM8	395
JPA-630	614	535	403	8xM10	450
JPA-710	694	590	503	12xM10	560
JPA-905	884	750	633	12xM10	690
JPA-1100	1079	840	713	16xM10	770
JPA-1250	1230	950	1000	8xM12	1070

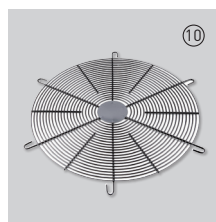

⑩

Défense de protection DEF.ASP.THGT

- JPA Une plaque d'adaptation est requise pour l'installation.
- Recommandé pour les installations à aspiration libre par mesure de sécurité.

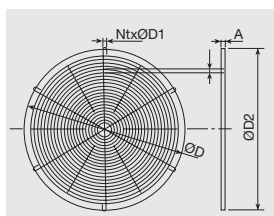

Modèle	A	B	ØD	NtxØD1	ØD2
DEF.ASP.THGT-355	5	10	395	4 X 10	340
DEF.ASP.THGT-400	5	10	450	4 X 12	400
DEF.ASP.THGT-500	5	10	560	6 X 12	500
DEF.ASP.THGT-630	5	10	690	6 X 12	630
DEF.ASP.THGT-710	5	10	770	8 X 12	720
DEF.ASP.THGT-1000	5	10	1070	8 X 12	1010



⑤

JCA / JCA N

Volet d'économie d'énergie

- Evite toute circulation d'air quand la tourelle est arrêtée.
- A monter à l'aspiration de la tourelle avec la plaque d'adaptation JPA ou à fixer directement sur l'embase (rivets ou vis).
- Perte de charge d'environ 30 Pa.

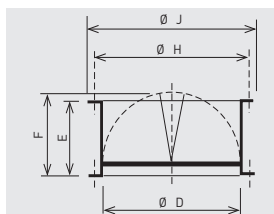

Modèle	Ø D	E	F	Ø H	Ø J
JCA-560 N	358	210	227	395	415
JCA-630 N	403	240	250	450	474
JCA-710 N	503	285	300	560	581
JCA-905 N	633	345	365	690	714
JCA-1100 N	713	390	410	770	806
JCA-1250 N	1004	560	560	1070	1110

ACCESSOIRES DE MONTAGE



- JBR N**
Bride de raccordement
- Pour raccorder directement un conduit circulaire à la tourelle.
 - A monter à l'aspiration de la tourelle avec la plaque d'adaptation JPA ou à fixer directement sur l'embase (rivets ou vis).

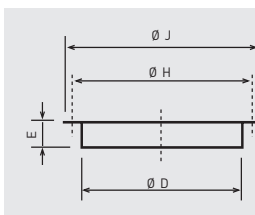

Modèle	Ø D	E	Ø H	Ø J
JBR-560 N	358	55	395	415
JBR-630 N	403	63	450	474
JBR-710 N	503	69	560	581
JBR-905 N	633	69	690	714
JBR-1100 N	713	69	770	797
JBR-1250 N	1004	105	1070	1110



- JAE N**
Manchette souple
- Limite la transmission de vibrations quand le conduit est raccordé directement à la tourelle.
 - A monter à l'aspiration de la tourelle avec la plaque d'adaptation JPA ou à fixer directement sur l'embase (rivets ou vis).

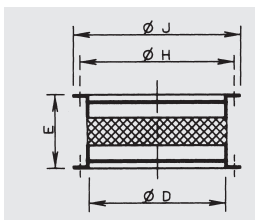

Modèle	Ø D	E	Ø H	Ø J
JAE-560 N	358	164	395	415
JAE-630 N	403	164	450	474
JAE-710 N	503	164	560	581
JAE-905 N	633	164	690	714
JAE-1100 N	713	185	770	797
JAE-1250 N	1000	185	1070	1110

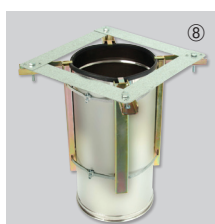

- JCC**
Adaptation pour conduits circulaires
- Pour monter les tourelles jusqu'à la taille 400 directement sur un conduit spiralé.

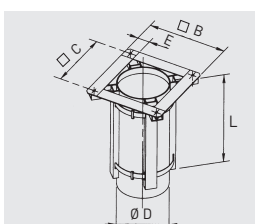

Modèle	Ø B	Ø C	Ø D	E	L
JCC-560	520	450	355	70	350
JCC-630	605	535	400	70	350



- BI**
Costière inclinée
- Pour montage de la tourelle sur toit incliné lisse sans souche maçonnée.
 - Fabriquées sur demande. Préciser l'angle d'inclinaison (a) et la distance entre les poutres de soutien (d).

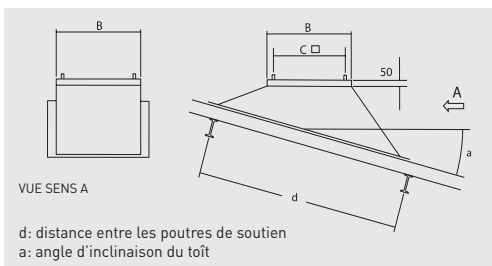

Modèle	B	C
BI-5	544	450
BI-6	614	535
BI-7	694	590
BI-9	884	750
BI-11	1079	840
BI-12	1230	950



- JAA**
Silencieux de souche
- Pour montage de la tourelle et atténuation du niveau sonore vers l'intérieur du local.
 - A monter sur toiture horizontale.
 - Fourni avec joint d'étanchéité et visserie.

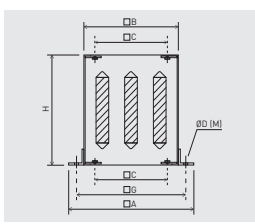

Modèle	□ A	□ B	□ C	Ø D (M)	H	□ G
JAA-560	725	545	450	15 (MI2)	750	635
JAA-630	795	615	535	15 (MI2)	750	705
JAA-710	875	695	590	18 (MI4)	1000	785
JAA-905	1065	885	750	18 (MI4)	1000	975
JAA-1100	1260	1080	840	18 (MI4)	1000	1170
JAA-1250	1410	1230	950	18 (MI4)	1000	1320

Atténuation en dB(A), par bande de fréquence en (Hz)

Modèle	125	250	500	1000	2000	4000	8000
JAA-560	2	8	16	29	32	26	17
JAA-630	2	8	14	24	27	19	13
JAA-710	2	8	14	24	28	16	11
JAA-905	2	7	14	26	30	19	12
JAA-1100	2	7	16	27	32	20	13
JAA-1250	2	7	16	24	21	11	6

Perte de charge des silencieux de souche JAA

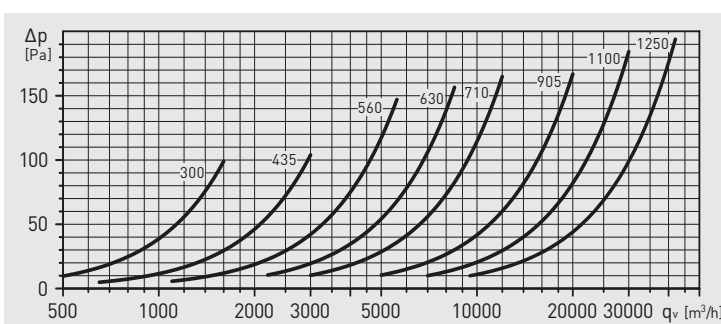

INSTALLATION

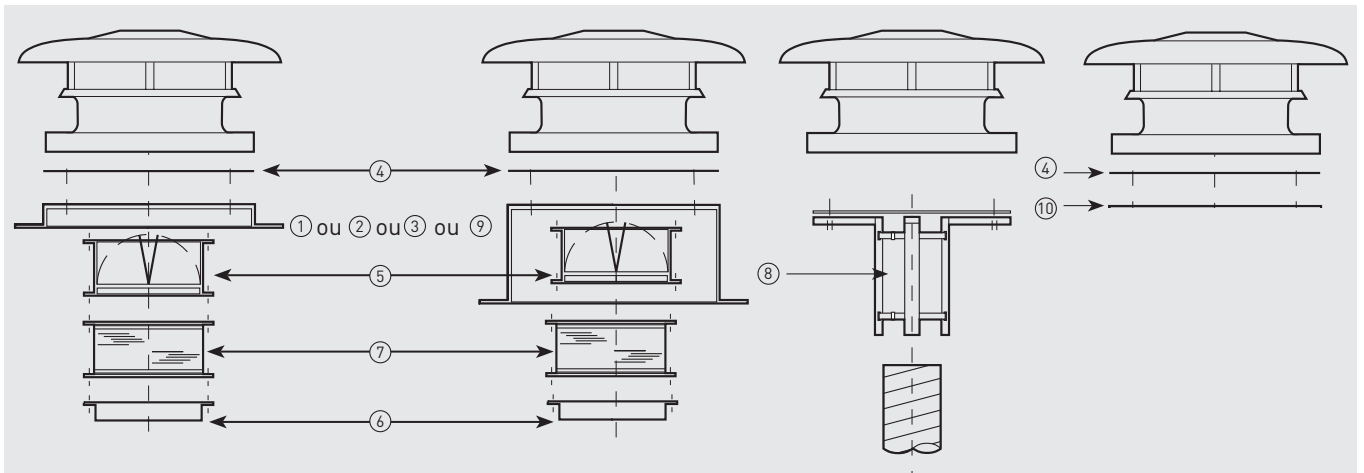

Modèle	① Cadre de scellement	② Souche isolée	③ Silencieux de souche	④ Plaque d'adaptation plate	⑤ Volet d'économie d'énergie	⑥ Bride de raccordement	⑦ Manchette souple	⑧ Adaptation conduit circulaire	⑨ Costière incliné	⑩ Défense de protection
315	JMS-560	JBS-560	JAA-560	JPA-560	JCA-560 N	JBR-560 N	JAE-560 N	JCC-560	BI-5	DEF.ASP.THGT-355
355 400	JMS-630	JBS-630	JAA-630	JPA-630	JCA-630 N	JBR-630 N	JAE-630 N	JCC-630	BI-6	DEF.ASP.THGT-400
450 500	JMS-710	JBS-710	JAA-710	JPA-710	JCA-710 N	JBR-710 N	JAE-710 N	-	BI-7	DEF.ASP.THGT-500
560 630	JMS-905	JBS-905	JAA-905	JPA-905	JCA-905 N	JBR-905 N	JAE-905 N	-	BI-9	DEF.ASP.THGT-630
710 800	JMS-1100	JBS-1100	JAA-1100	JPA-1100	JCA-1100 N	JBR-1100 N	JAE-1100 N	-	BI-11	DEF.ASP.THGT-710
900 1000	JMS-1250	JBS-1250	JAA-1250	JPA-1250	JCA-1250 N	JBR-1250 N	JAE-1250 N	-	BI-12	DEF.ASP.THGT-1000

ACCESSOIRES ELECTRIQUES



REB
Variateurs
électroniques
monophasés.



RMB / RMT
Variateurs
auto-transfo
monophasés et
triphasés.



**Interrupteur
de proximité
cadenassable
Marche/Arrêt**
- 5P pour moteurs
1 vitesse.
- 8P pour moteurs
2 vitesses.



COM D/S
Commutateur Δ / Δ
Permet d'obtenir
une seconde vitesse
quand il est raccordé
à un moteur 3~400 ou
3~400/690, 1 vitesse,
acceptant la variation
de tension et raccordé
à un réseau 3~400V.



VFTM IP54
Variateur de
fréquence
programmable.
Pour moteurs
triphasés de 0,37 à
15 kW.



VFKB IP65
Variateur de
fréquence autonome
pour moteurs
triphasés de 0,37 à
4 kW.



DEMZ DH
Coffrets pour
moteurs 2 vitesses
en couplage
Dahlander.