

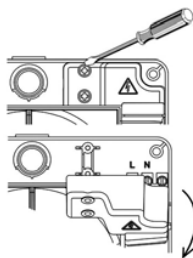

NOTICE

EDM 100

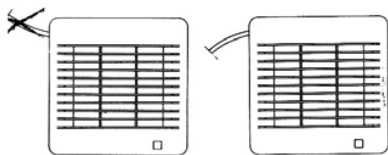

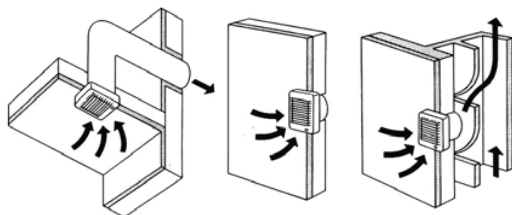
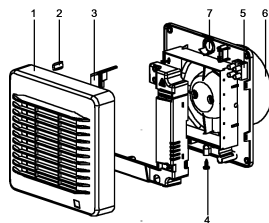

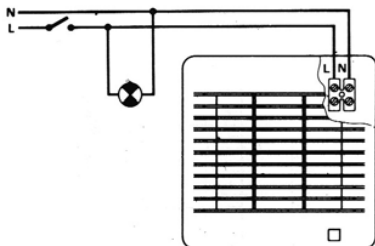

Fig.5

EDM-100 S/C

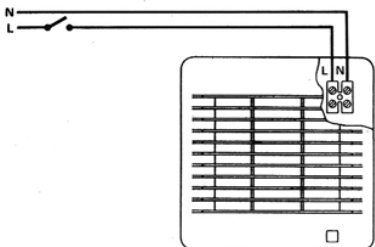

Fig.6

EDM-100 S/C

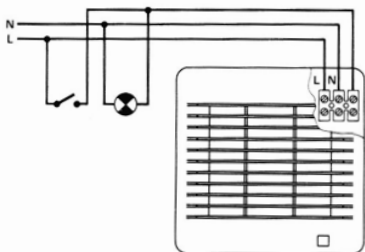

Fig.7

EDM-100 CR/R/T/CT

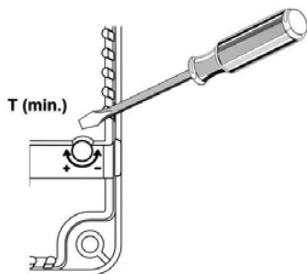

Fig.8

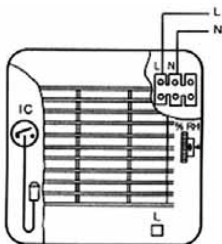

Fig.9

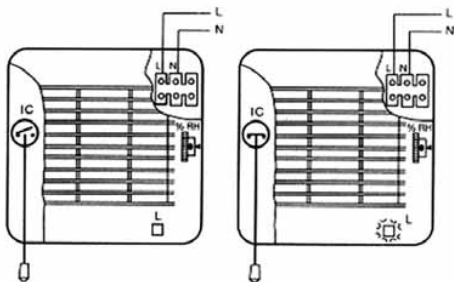

Fig.10

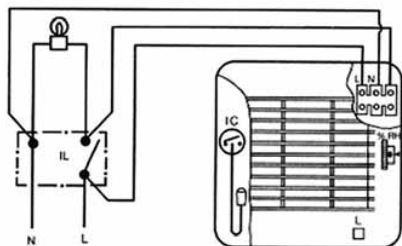

Fig.11

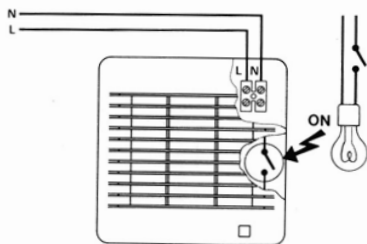

Fig.12

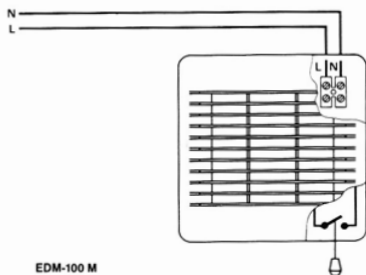

Fig.13

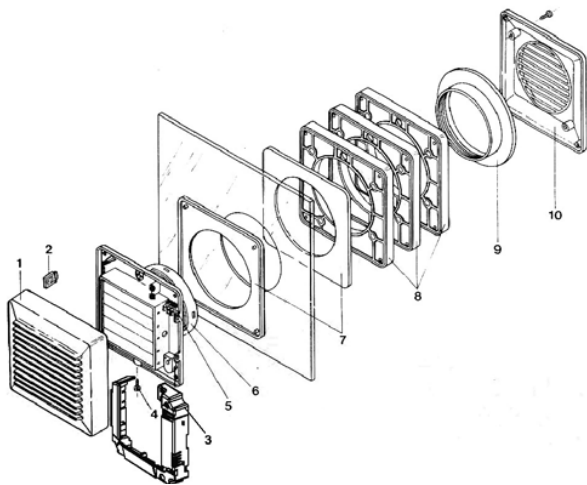

Fig.14

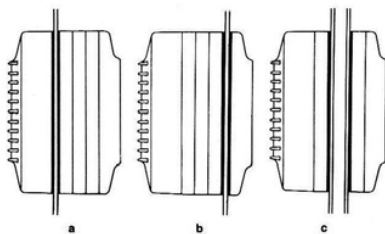

Fig.15

Aérateurs hélicoïdes EDM

Les aérateurs de la série EDM ont été fabriqués en respectant de rigoureuses normes de fabrication et de contrôle qualité (ISO 9001). Tous les composants ont été vérifiés; tous les appareils ont été testés en fin de montage.

Dès la réception, vérifier le parfait état et le bon fonctionnement de l'EDM, étant donné que tout éventuel défaut d'origine est couvert par la garantie ainsi que les points suivants:

- Que le type de l'EDM est conforme à celui commandé
- Que les caractéristiques inscrites sur la plaque signalétique sont compatibles avec celles de l'installation: tension, fréquence...

L'installation devra être réalisée conformément à la réglementation en vigueur dans chaque pays.

Installation

IMPORTANT: Avant d'installer et de raccorder l'EDM, s'assurer que le câble d'alimentation soit déconnecté du réseau électrique.

Schéma fig.1:

- | | |
|---------------------------------|---------------------|
| 1- Grille de protection | 5- Bornier |
| 2- Passe-câbles latéral | 6- Bouche de sortie |
| 3- Couvercle connexions | |
| 4- Vis de fixation de la grille | |
| 7- Passe-câble arrière | |

L'EDM peut être installé soit au mur soit au plafond, en rejet d'air directement vers l'extérieur ou en conduit individuel ou collectif (fig.2).

Pratiquer, dans le mur ou le plafond, une ouverture de diamètre 105 mm. Si le montage est réalisé avec un conduit individuel, utiliser un conduit de diamètre normalisé de 100 mm. Dévisser la vis de maintien (4) de la grille de protection (1).

Coller le joint adhésif, fourni avec l'EDM, autour de la bouche de sortie (6).

S'assurer qu'il n'existe dans le conduit aucune obstruction au passage de l'air.

Le montage doit être fait de façon à ne pas comprimer la bouche de sortie, ce qui pourrait gêner ou empêcher la rotation de l'hélice et rendre l'appareil bruyant ou inopérant.

Raccorder le câble électrique comme indiqué ci-après, replacer la grille de protection et serrer la vis de fixation (4)

Raccordement électrique

L'EDM est un aérateur prévu pour être raccordé à un réseau monophasé dont la tension et la fréquence sont indiquées sur la plaque signalétique placée à l'arrière de l'appareil.

La double isolation Classe II fait qu'il n'est pas nécessaire de raccorder l'EDM à la terre.

Pour le raccordement, prévoir dans l'installation électrique un interrupteur ayant une ouverture entre contacts d'au moins 3 mm.

Le câble électrique peut être introduit dans l'EDM soit par le passe-câble à l'arrière de l'appareil (7), soit par le passe-câble latéral (2); dans ce cas, le câble doit entrer dans l'EDM comme indiqué fig.3.

Une fois le câble introduit dans l'EDM ouvrir le couvercle (3) réaliser le branchement au bornier (5) suivant la version de l'EDM, puis refermer le couvercle.

EDM versions S et C

Pour ces modèles sont proposés deux schémas:

Fig.5- Le même interrupteur commande la lumière de la pièce et la mise en route de l'EDM

Fig.6- Un interrupteur indépendant pour commander l'EDM

EDM versions T, CT, R, CR et EC

Modèles équipés d'une temporisation fixe non réglable (T et CT) ou réglable (R, CR et EC). La temporisation permet à l'appareil de continuer à fonctionner, le temps déterminé par la temporisation, après que l'interrupteur ait été fermé.

Le schéma de câblage fig.7 montre comment, avec le même interrupteur, commander la lumière dans la pièce et la mise en route de l'EDM

ATTENTION: Les EDM en versions T et CT nécessitent quelques secondes avant de se mettre en marche.

Les EDM en versions R, CR et CE possèdent une temporisation réglable. Pour régler cette temporisation agir sur le potentiomètre situé sur le circuit imprimé (fig.8):

- Pour augmenter le temps de fonctionnement tourner dans le sens horaire (CW)
- Pour diminuer le temps de fonctionnement, tourner dans le sens anti-horaire (CCW).

EDM versions C, CT, EC, CR, CH et M

Ces modèles sont équipés de volets automatiques.

ATTENTION: L'ouverture des volets est assurée par un système thermique. Avant qu'il ne s'ouvrent il est nécessaire de laisser fonctionner l'EDM plusieurs secondes.

EDM versions H, CH et VMH

Les versions H, CH et VMH sont équipés d'un hygrostat électronique réglable entre 60 et 90 %RH (% d'humidité relative). Ils sont de même équipés d'un interrupteur à cordelette (IC) permettant de mettre en marche l'extracteur quand le niveau d'humidité dans la pièce est inférieur à la valeur pré-réglée:

Le réglage s'effectue à l'aide du bouton moleté placé sur la face avant et accessible sans qu'il soit nécessaire de démonter la grille.

Il est aussi possible de piloter les versions H, CH et VMH par l'intermédiaire de l'interrupteur commandant la lumière dans la pièce où il est installé au lieu d'utiliser l'interrupteur à cordelette incorporé dans l'appareil.

Fonctionnement

Cas 1: Fonctionnement automatique seul (fig.9)

- Interrupteur à cordelette (IC) "ouvert" (voyant lumineux L éteint)

- Cordelette laissée à l'intérieur de l'appareil

Par l'intermédiaire de l'hygrostat, l'appareil se met en marche automatiquement quand le niveau d'humidité dans la pièce est supérieur à la valeur indiquée par le bouton moleté. De même, il s'arrêtera automatiquement, quand le niveau d'humidité sera de nouveau inférieur à la valeur indiquée par le bouton moleté.

ATTENTION: Quand l'extracteur fonctionne automatiquement par l'intermédiaire de l'hygrostat, le témoin lumineux rouge situé sur la face avant de l'EDM reste en permanence éteint.

Cas 2: Fonctionnement automatique avec possibilité de mise en marche manuelle avec la cordelette (fig.10)

Fonctionnement en automatique similaire au cas 1, plus, la possibilité de mettre en marche l'appareil en actionnant l'interrupteur (IC) avec la cordelette quand le niveau d'humidité dans la pièce est inférieur à la valeur indiquée par le bouton moleté. A la mise en route de l'appareil, le voyant lumineux s'allume.

Cas 3: Fonctionnement automatique avec possibilité de mise en marche manuelle avec l'interrupteur de la lumière (fig.12)

Fonctionnement similaire au cas 2, où l'interrupteur à cordelette est remplacé par l'interrupteur commandant la lumière dans la pièce où est installé l'EDM

Dans ce cas il est préférable de laisser la cordelette à l'intérieur de l'appareil pour qu'elle soit inaccessible, après avoir vérifié que l'interrupteur (IC) qu'elle commande soit en position "ouvert".

ATTENTION: Quand le niveau d'humidité relative dans la pièce est supérieur à la valeur pré-réglée, le fonctionnement automatique est prioritaire au fonctionnement manuel, c'est à dire, qu'il ne sera pas possible d'arrêter l'appareil avec l'interrupteur à cordelette ou celui de la lumière.

EDM version EC (seulement disponible sur modèle EDM-100)

Ces modèles sont équipés d'une cellule photo-électrique qui met en marche automatiquement l'appareil quand elle détecte une intensité lumineuse supérieure à 30 lux. Pour éviter que ces appareils fonctionnent en continu, ils ne doivent pas être installés dans des locaux trop lumineux. Pour information, 30 lux correspond à une intensité lumineuse insuffisante pour lire. (fig.12)

EDM version M, VM et VMH

Modèle équipé d'un interrupteur actionné par une cordelette

EDM-100 M et VM: fig.13.

EDM-100 VMH voir versions H, CH et VMH

EDM version VM et VMH (fig14)

Modèles prévus pour être montés sur une vitre ou une paroi.

Schéma fig.1 et 2 :

- 1 et 10- Grille de protection
- 2- Passe-câbles latéral
- 3- Couvre-cable connexions
- 4- Vis de fixation de la grille
- 5- Bornier
- 6- Bouche de sortie
- 8- Séparateurs
- 7- Joints caoutchouc
- 9- Bague de serrage

Pour l'installer, pratiquer un trou de 105 mm de diamètre dans la vitre ou la paroi.

Dévisser les vis placées sur les grilles de protection (1 et 11). Dévisser la bague de serrage (9) et retirer les 4 éléments séparateurs (8).

Monter l'EDM selon la configuration désirée en prenant soin de placer la vitre ou paroi entre les deux joints caoutchouc (7):

Fig.5a: Séparateurs à l'extérieur

Fig.5b: Séparateurs à l'intérieur

Fig.5c: Séparateurs répartis de part et d'autre de la vitre

Si la vitre ou cloison est épaisse il se peut que tous les éléments séparateurs ne soient pas nécessaires.

Pour finir, fixer l'EDM avec la bague de serrage, le raccorder et remonter les grilles de protection.

Instruction d'utilisation

Cet appareil peut être utilisé par des enfants âgés de 8 ans et plus, et des personnes ayant des capacités physiques, sensorielles ou mentales réduites ou un manque d'expérience et de connaissances, s'ils ont reçu un encadrement ou des instructions concernant l'utilisation de l'appareil en toute sécurité et comprennent les risques encourus.

Les enfants ne doivent pas jouer avec l'appareil.

Les enfants ne doivent ni nettoyer l'appareil ni s'occuper de son entretien sans surveillance.

Entretien

Nettoyer régulièrement la grille (1) pour éviter l'accumulation de poussière.

Nous vous conseillons de ne pas démonter d'autres pièces que celles indiquées; toutes autres manipulations pourraient entraîner la suppression de la garantie.

S&P se réserve le droit de modifier ces instructions sans préavis



S&P France
Avenue de la Côte Vermeille
66300 THUIR
04 68 530 260
www.solerpalau.fr



Ref. 0286989092-01